

# POLYCOM® KIRK 4020 / 4040

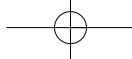

## Brugervejledning



## Tillykke med dit nye KIRK håndsæt

KIRK håndsættet vil give dig mere fleksibilitet og mobilitet i hverdagen på grund af den store batterikapacitet, det funktionelle design og den praktiske størrelse og vægt.

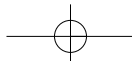
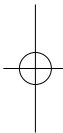
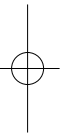

## Indhold:

1. Telefonens indretning.....	4	8.5.3 Auto login.....	25
2. Isætning af batteri .....	5	8.5.4 Fjern håndsæt.....	27
3. Opladning .....	6	8.5.5 Ændring af starttekst .....	27
4. Tænd/Sluk .....	7	8.6 Batteri .....	28
5. LED .....	8	8.7 Gentagekald .....	29
6. Opringning .....	9	8.8 Telefonbogen .....	31
6.1 Modtage opringning .....	11	8.9 Ext. Service.....	33
6.2 Under samtale .....	12	8.10 Tekstfunktioner .....	34
7. Tasternes funktion .....	13	8.11 Mail/Tekstbesked .....	35
8. Menu systemet.....	15	8.12 Hurtig kald.....	39
8.1 Det alfanumeriske tastatur .....	16	9. Dato og tid.....	40
8.2 Brug af tasterne .....	17	10. Sprog .....	41
8.3 Profilindstillinger .....	18	11. Avanceret indstillinger.....	42
8.4 Profilmfunktioner .....	20	12. Genveje .....	45
8.5 Menuen Login .....	22	13. Information .....	46
8.5.1 Tilslut håndsæt .....	23	13.1 Fejlretning .....	46
8.5.2 Login.....	24	13.2 Garanti .....	47
		13.3 Teknisk information .....	48
		13.4 Produkt information.....	49



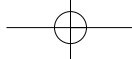

## 2. Isætning af batteri

Batteriet er tilsluttet håndsættet fra fabrikken. Før at skifte batteriet skal pladen på bagsiden af håndsættet skrues af.



Brug en normal skruetrækker til at fjerne batteridækslet. Indsæt skruetrækkeren i den lille revne bag pladen og bræk forsigtigt batteridækslet af.

**Bemærk:** Produktetmærkningen, som inkluderer CE logoet, findes i batterirummet.

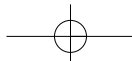

### 3. Opladning

Det tager ca. 3 1/2 time at oplade håndsættet fra helt "fladt" til fuldt opladet. Under opladningen vises håndsættets tilstand i displayet. Opladningen bør foregå ved en temperatur på mellem 0°C og 25°C, og håndsættet bør derfor ikke placeres i direkte sollys. Håndsættet har en indbygget varmesensor, som vil afbryde opladningen hvis batteriet bliver for varmt.

Håndsættet skal genoplades når displayet viser "OPLAD BAT", eller hvis det ikke er muligt at tænde håndsættet. LED indikatoren blinker ved lav frekvens under opladningen og lyser konstant når opladningen er afsluttet. Displayet skifter herefter til normal tilstand.

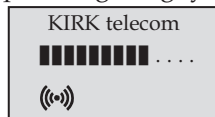

Når håndsættet er placeret i laderen vibrerer det ikke, og AUTO-SVAR funktionen er inaktiv. Hvis batteriet er helt afladt, kan der gå op til 10 min. inden opladningen starter (displayet tænder). Når opladningen starter vises status for opladningen i 3. linie i displayet og lysdioden blinker langsomt.

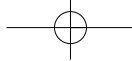

## 4. Tænd / Sluk

TÆND: Tryk på -tasten i 1/2 sekund.

Når håndsættet er tændt vises  i nederste venstre hjørne af displayet, såfremt håndsættet er tilmeldt et system. (For tilmelding se afsnit 8.5.1).

Håndsættet slukkes ved at holde -tasten nede i 3 sekunder.

Vær opmærksom på, at når håndsættet har været udenfor dækningsområdet kan det tage op til 30 sekunder før håndsættet er tilbage på systemet efter at være kommet tilbage i dækningsområdet.

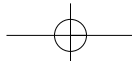

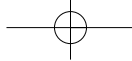

## 5. LED Indikatoren

Lysindikatoren reagerer forskelligt ved forskellige funktioner:

- Ved tilringning blinker lysindikatoren hurtigt
- Ved ubesvaret opkald blinker lysindikatoren langsomt
- Ved opladning blinker lysindikatoren langsomt
- Når opladningen er afsluttet lyser lysindikatoren konstant

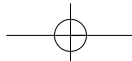
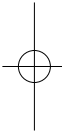
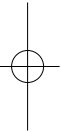



## 6. Opringning

For at kunne foretage/modtage opringninger skal håndsættet være tilmeldt et system ( vises i displayet) (se afsnit 8.5.2).

Opringning med afløftet rør: Tryk på -tasten, -symbolet i displayet blinker.

Indtast det ønskede telefonnummer. Når der er forbindelse er -symbolet stabilt.

Opringning med pålagt rør: Indtast det ønskede telefonnummer (et langt tryk på -tasten vil, om nødvendigt, indkode en pause).

Tryk på -tasten, -symbolet vil blinke indtil der er forbindelse.

Telefonbog: Tryk > (BOOK) for at komme ind i telefonbogen.

Søg efter det ønskede nummer enten ved brug af piletasterne eller ved at taste det første bogstav i nummerindehaverens navn ved hjælp af tasterne 1-9 (se afsnit 8.2).

Tryk på -tasten, -symbolet vil blinke indtil der er forbindelse.

### Gentagekald / Opkaldsnummervisning:

Tryk på <-tasten (REDIAL) for at komme til gentagekaldslisten.

Søg efter numre med piletasterne. Gentagekald er markeret med "GENTAGEKALD" eller navn; opkaldsnumre er markeret enten med "CLIP" eller navnet på den person, som har ringet.

Tryk på -tasten, -symbolet vil blinke indtil der er forbindelse.

### Internt med røret lagt på:

Tast nummeret på et andet håndsæt på systemet.

Tryk på INT-tasten, -symbolet vil blinke indtil der er forbindelse.

**Bemærk:** Hvis dato- og tidsfunktionen understøttes, vises dato og tid for indkommende og udgående opkald i "GENTAGEKALD"/CLIP-listen i 4. linie i displayet. For mere information se kap. 9.

### Hurtigkald:

Se kap. 8.12 og kap. 11 for mere information om hurtigkald.

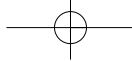

## 6.1. Modtage opringning

Når telefonen ringer kan man svare ved at trykke på -tasten.

Lysindikatoren blinker hurtigt, og i displayet vises opkaldsnummeret. Er opringningen ekstern eller kan systemet ikke vise opkaldsnummeret viser displayet "OPKALD!"

Det er muligt at stoppe ringningen uden at besvare opkaldet. Tryk på MUTE (✓) for at de-aktivere ringesignalet. I displayet vises "RINGER FRA".

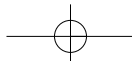

## 6.2 Under samtale

### Regulering af volumen:

Benyt de to små taster på højre side af håndsettet for at regulere volumen.

### Mikrofon fra:

Tryk på ✓-tasten (MUTE), "MIK. FRA" vises i displayet.

Tryk på ✓-tasten (MUTE) for at tilslutte mikrofonen igen.

### Viderestilling af samtale til et andet håndset:

Tryk på R-tasten og tast nummeret på det andet håndset.

Tryk på -tasten og samtalen bliver viderestillet til det andet håndset.

## 7. Tasternes funktion

Håndsættet har 21 taster:

To taster er placeret øverst på højre side til kontrol af volumen.

“MENU” - Går ind i – eller ud af menuen (escape eller ryd).

“ < ”, “REDIAL” - Menu: til venstre, venstre cursor, efter et tastetryk: Slet sidste tastetryk. Hold nede: Slet alt.  
Fra standby tekst: Menu Gentagekald.

“ > ”, “BOOK” - Menu: til højre, højre cursor, efter et tastetryk: Gem i telefonbog.  
Fra standby tekst: Læs i telefonbogen.

“✓”, “MUTE” - Godkend eller gå til næste menupunkt. Ved afløftet rør: Mute. Menu: “ja”.  
Holdes tasten nede i 3 sekunder slukkes håndsættet.

- "INT" - Slår medhør funktionen til/fra under samtale ved afløftet rør (kun KIRK 4040)
- "R" - Ved afløftet rør: Viderestilling. Ved pålagt rør: Menu mail. Læs og skriv tekstmeddelelser.
-  - Pålagt/afløftet rør og tænd telefonen.
- " \* " - \* (Skifter tilstand fra "puls" til "DTMF" på KIRK Wireless Server), langt tastetryk = pause (-), holdes tasten nede skiftes tilstand fra "puls" til "DTMF" (et "T" ses i displayet, GAP standard).
- "0-9" - Cifre eller bogstaver (alfanumerisk, til navne og beskeder).
- " # " - #, valg af store eller små alfanumeriske bogstaver.

## 8. Menusystemet

Ved tryk på MENU-tasten, går man enten ind i - eller forlader menusystemet. MENU bruges når "NEJ" eller "RYD" ønskes i menusystemet.

Ved at trykke på ✓-tasten, går man et niveau ned i menusystemet. På laveste niveau bruges ✓-tasten til at godkende en indstilling og springe videre til menupunktet til højre. ✓-tasten skal bruges når man ønsker at godkende et valg eller svare "ja".

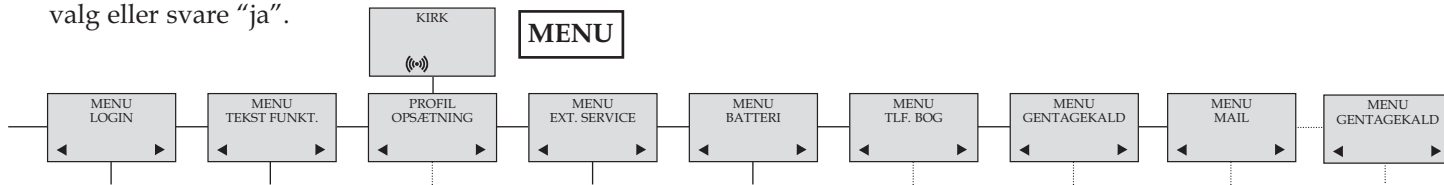

Menuerne Telefonbog, Gentagekald og Mail kan nå direkte: Telefonbog ved at trykke > (BOOK), Gentagekald ved at trykke < (REDIAL) og Mail ved at trykke R.

## 8.1 Det alfanumeriske tastatur

Tasterne (0-9) bruges også til at skrive navne og beskeder. Tryk et antal gange for at få det ønskede bogstav frem i displayet (c = 3 tryk på tast 2). Tryk på 0-tasten når der ønskes mellemrum. Tasten # skifter mellem store og små bogstaver. Brug piletasterne til at flytte cursoren. < -tasten bruges også til at slette (langt tastetryk (1sekund.)) = slet. Nye bogstaver kan indtastes.

Cursoren flyttes automatisk til næste position, når der holdes pauser i indtastningen på mere end 1 sekund.

**Bemærk:** 4. linie i displayet viser de mulige alfanumeriske taster.



## 8.2 Brug af tasterne

Tast	Store bogstaver	Små bogstaver
1	? ! 1 - + * / = & ( ) % ; i	? ! 1 - + * / = & ( ) % ; i
2	A B C 2 Ä Å À Á Ã Ä Ç	a b c 2 ä å à á ã æ ç
3	D E F 3 È É Ê Ë	d e f 3 è é ê ë
4	G H I 4 Ì Í Î Ï	g h i 4 ì í î ï
5	J K L 5	j k l 5
6	M N O 6 Ñ Ö Ò Ó Ô Õ Ø	m n o 6 ñ ö ò ó ô õ ø
7	P Q R S 7 ß	p q r s 7 ß
8	T U V 8 Ü Ù Ú Û Ü	t u v 8 ü ù ú û ü
9	W X Y Z 9	w x y z 9
0	[Mellemrum] , . 0 : ; _ " ' ^ ~	[Mellemrum] , . 0 : ; _ " ' ^ ~
	A a	A a
#	# @ E \$ £ ¥ § < > {   } [ \ ]	# @ E \$ £ ¥ § < > {   } [ \ ]

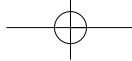

### 8.3 Profilindstillinger

For at indstille håndsættet tryk på MENU-tasten. Det er her muligt at skifte imellem forskellige indstillinger. Indstil håndsættet til det ønskede og bekræft med ✓-tasten. Tryk MENU igen for at afslutte indstillingerne.

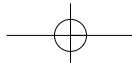
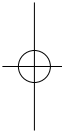
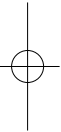

## Profilopsætning (fig)

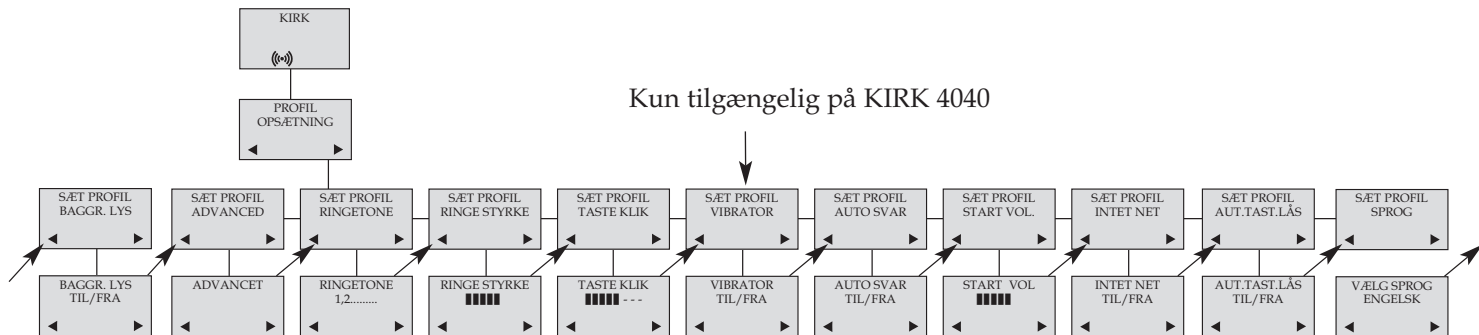

## 8.4 Profilkationer

**RINGETONE:** Brug > og < til at finde den ønskede tone blandt de 9 muligheder. Bekræft med ✓.

**RINGE STYRKE:** Brug > og < til at finde den ønskede ringestyrke. Bekræft med ✓.

**TASTE KLIK:** Brug > og < til at finde den ønskede lydstyrke. Bekræft med ✓.

**VIBRATOR:** Aktiveres/deaktiveres med > og <. Bekræft med ✓. (Vibratoren virker kun på KIRK 4040)

**AUTO SVAR:** Aktiveres/deaktiveres med > og <. Bekræft med ✓. Når funktionen er aktiveret løfter håndsættet automatisk af ved tilringning. Hvis håndsættet er tilmeldt en KIRK løsning lægges automatisk på når samtalen afsluttes. Auto svar er inaktiv når håndsættet er placeret i laderen.

**START VOL.:** Brug > og < til at finde den ønskede start volumen. Bekræft med ✓.

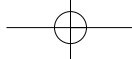

**INTET NET:** Intet net lyden kan aktiveres/deaktiveres med > og <. Bekræft med ✓. Når funktionen er aktiv vil en "fejltone" indikere når håndsættet er ved at forlade dækningsområdet.

**AUTOMATISK TASTATURLÅS:** Aktiveres/deaktiveres med > og <. Bekræft med ✓. Når automatisk tastaturlås er aktiveret vil håndsættet låse tasterne efter 30 sekunder. Tryk MENU for igen at aktivere tasterne.

**SPROG:** Se kap. 10.

**BAGGRUNDSLYS:** Aktiveres/deaktiveres med > og <. Bekræft med ✓.

**AVANCERET:** Se kap. 11.

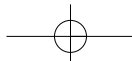

## 8.5 Menuen Login

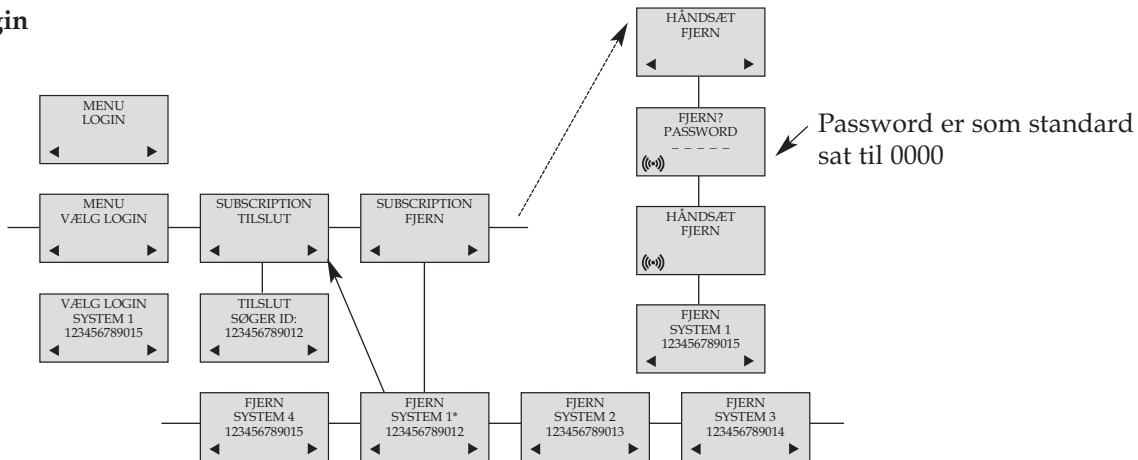

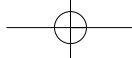

### 8.5.1 Tilslut håndsæt

For at kunne tilmelde håndsæt til systemet, skal dette tillade tilmeldingen. Nogle systemer kræver Access Code (AC). Hvis det kan lade sig gøre at tilmelde håndsæt til mere end 1 system, er det nødvendigt at kende systemets ID. En Access Code og Systemets ID fås ved henvendelse til systemadministratoren.

Vælg "SUBSCRIPTION TILSLUT" funktionen for at tilmelde håndsættet til et nyt system. Under tilmeldingen vil håndsættet lede efter frie positioner og tilmelding vil ske på den første ledige position. En alternativ position kan vælges ved at bruge < eller >. Indtast AC koden hvis nødvendigt ved at bruge tastaturet og tryk derefter ✓. Hvis tilmeldingen lykkedes vil startteksten blive erstattet med startteksten fra systemet og  vises i displayet. Hvis dette ikke lykkedes, er tilmeldingen fejlet og proceduren skal gentages. Hvis håndsættet allerede er tilmeldt til 10 systemer, er det nødvendigt at slette en tilmelding før der kan oprettes en ny tilmelding.

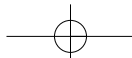

## 8.5.2 Login

Håndsættet kan være registreret på 10 forskellige systemer på samme tid. Det valgte system (login) er markeret med en . Brug < eller > for at skifte til et andet system og bekræft med ✓.

Kun systemer som håndsættet er tilmeldt vil blive vist under LOGIN/VÆLG LOGIN. Frie positioner vises ikke.

Såfremt håndsættet allerede er tilmeldt 10 systemer, er det nødvendigt at fjerne en tilmelding før en ny laves (se 8.5.4).

1. Vælg "SUBSCRIPTION HÅNDSÆT" funktionen for at tilmelde håndsættet til et nyt system.
2. Benyt < og > for at se ID på de systemer som er tilstede.
3. Vælg det system, som håndsættet ønskes tilmeldt og bekræft med ✓.
4. Tilmeld håndsættet ved brug af < eller > og evt. Access Code og bekræft med ✓.

Hvis tilmeldingen lykkedes vises stand-by teksten og  nu i displayet.



### 8.5.3 Auto login

Håndsættet kan tilmeldes 10 forskellige systemer.

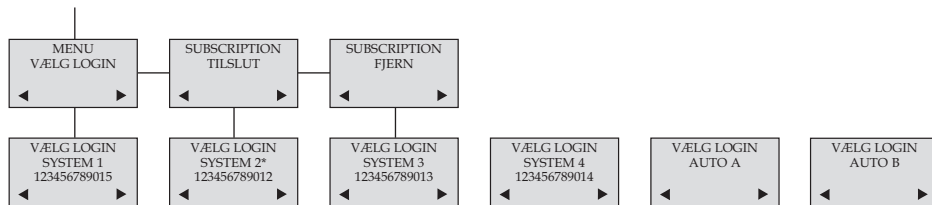

Hvis håndsættet er tilmeldt to eller flere systemer, kan du vælge Auto Login A til at skifte mellem systemerne automatisk. Det valgte system er markeret med et "A".

**Bemærk:** Auto Login A bør kun bruges på separate systemer, der ikke har overlapning. Hvis håndsættet mister forbindelse til systemet (displayet viser "INTET NET"), vil håndsættet efter 20 sek. begynde at søge efter et alternativt system, som er tilgængeligt fra Login-listen og automatisk skifte til dette system. Det er kun muligt at skifte mellem systemer, når røret er pålagt. Et hvert opkald vil blive afsluttet ved skifte til et alternativt system.

Hvis håndsættet kun er tilmeldt to systemer, kan du vælge Auto Login B til at skifte mellem de to systemer automatisk. Det valgte system er markeret med et "B".

**Bemærk:** Auto Login B kan kun bruges på separate systemer, som overlapper hinanden. Så snart håndsættet har målt et svagt radiosignal 5 gange i træk, vil det anvende Auto Login B proceduren og skifte til det alternative system, hvis dette er tilgængeligt. Det er kun muligt at skifte mellem to systemer, når røret er pålagt. Et hvert opkald vil blive afsluttet ved skifte til et alternativt system.

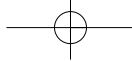

### 8.5.4 Fjern håndsæt

Håndsæt kan fjernes fra det benyttede system eller fra de 9 andre systemer. At fjerne et håndsæt kræver et password. Passwordet er fra fabrikken sat til 0000. Hvis det valgte system fjernes, er det nødvendigt enten at vælge et af de andre systemer eller at tilmelde håndsættet et nyt. Hvis et af de systemer, som ikke er valgt fjernes, vil håndsættet blive ved med at være tilmeldt det valgte system.

### 8.5.5 Ændring af starttekst

Startteksten er predefineret til f.eks. "KIRK telecom". Denne tekst kan ændres ved følgende procedure: Tryk  , BOOK,  , indtast den nye starttekst og afslut med  . Det er muligt at indtaste op til 24 tegn.

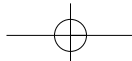

## 8.6 Batteri

I batterimenuen er det muligt at se, hvor megen ledig kapacitet, der er tilbage i batteriet. Tryk MENU og benyt > eller < for at gå ind i batterimenuen og tryk ✓. Her vises batteriets tilstand. Tryk ✓ for at gå tilbage til menuen eller tryk MENU for at afslutte.

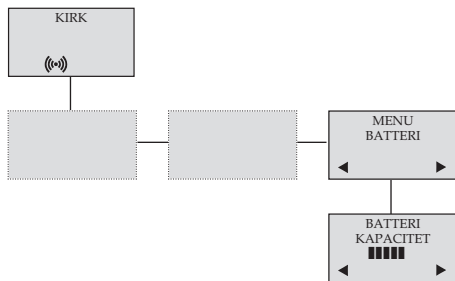

## 8.7 Gentagekald

Håndsættet har 10 gentagekald og 10 opkaldsnumre placeret i samme liste. Hvert nummer er kun repræsenteret 1 gang. Tryk < (REDIAL) fra standby for at komme ind i menuen Gentagekald. Gentagne tryk på < -tasten bladrer baglæns i de opkaldte numre og CLIP numrene (fra de nyeste til de ældste). > -tasten bladrer i modsat retning. Det er også muligt at gå ind i menuen Gentagekald fra hovedmenuen. Gentagekaldsnumre er altid markeret med "GENTAGEKALD" og CLIP er markeret med "CLIP" eller med navnet. Lysindikatoren blinker langsomt, når et nyt nummer (ubesvaret opkald) er blevet tilføjet CLIP-listen. Hvis der ikke er nogen nummeridentifikation (ingen CLIP) vil lysindikatoren alligevel blinke.

Ønskes et "CLIP" eller et "Gentagekald" slettet, bladres frem til det ønskede navn/nummer med piletasterne, hvorefter der trykkes ✓ to gange. Hvis nummeret er gemt, vil det blive kopieret til telefonbogen. Det er muligt at indsætte et nummer i CLIP eller gentagekaldsnumrene. Find det nummer der ønskes redigeret og tast det nummer, der ønskes indsat. (Præfix f.eks. 0.)

### Gentagekald og CLIP menu (fig)

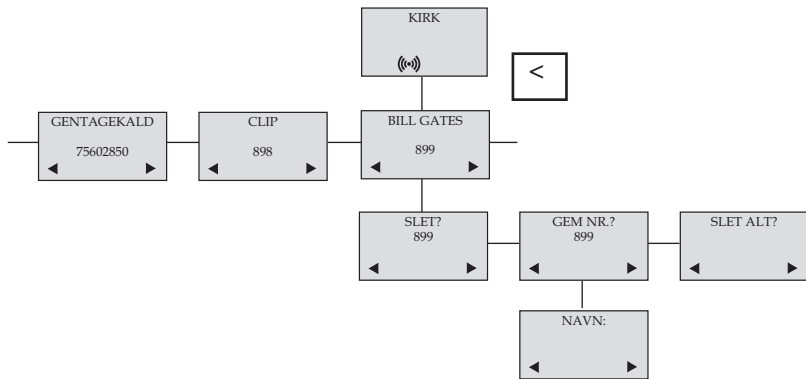

## 8.8 Telefonbogen

Telefonbogen indeholder op til 200 telefonnumre. For at gemme et telefonnummer i telefonbogen (ved pålagt rør) indtastes telefonnummeret samt trykkes på > -tasten efterfulgt af et tryk på ✓ -tasten. Herefter indkodes navnet og bekræftes. Herefter går telefonen tilbage til standby tilstand. Hvis displayet viser "LAGER FULD", er det nødvendigt at slette et eller flere numre fra bogen.

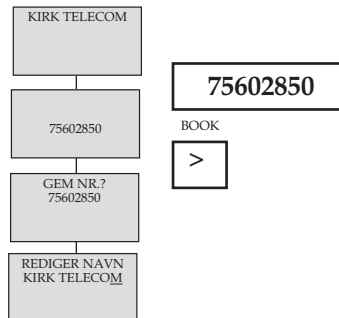

Telefonnumrene findes ved at trykke på > (BOOK) fra standby. Hurtigsøgning: Tast det første bogstav i navnet (taster 1-9). Ring op til det i displayet angivne nummer ved tryk på -tasten. Telefonbogen kan også nås fra hovedmenuen. Der kan bladres i telefonbogen under samtale.

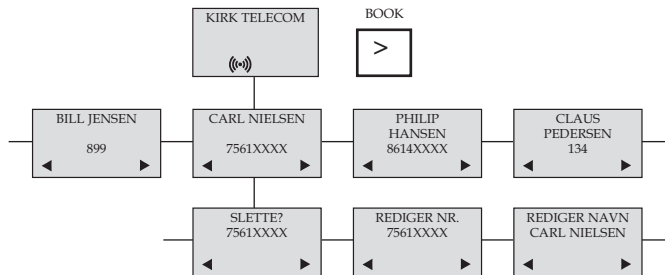



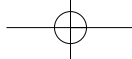

## 8.9 External service

Ext. service er en funktionalitet, som er placeret i systemenheden, og er kun til rådighed, såfremt håndsættet er tilmeldt en KIRK løsning. Under External service kan følgende funktioner findes: "View Clip Stack", "Delete Clip Stack" og "Local Phone Book".

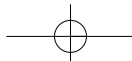
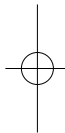
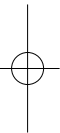

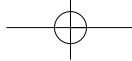

## 8.10 Tekstfunktioner

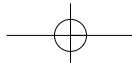
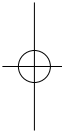
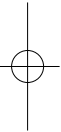

Tekstfunktioner er specielle funktioner, som er baseret på MSF (Message Service Functions). Disse funktioner kræver installation af speciel software i systemenheden.

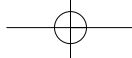



## 8.11 Mail/Tekstbesked

*Tilgængelig i systemer konfigureret med muligheden for at sende tekstbeskeder.*

Ved modtagelsen af en mail vil der vises en  i displayet. Kuverten indikerer en eller flere ulæste mails. Tekstbeskeden vil blive vist i displayet og når mailen er læst vil kuverten i displayet forsvinde. Hvis mailen indeholder afsendernummer vil dette blive vist på den nederste linie i displayet. Så længe afsendernummeret befinder sig i displayet vil det være muligt at ringe op til nummeret ved at trykke på -tasten.

Første bogstav i displayet foran datoen viser besked status: læst (R), ulæst (N) eller låst (L). Mails kan maksimalt indeholde 72 bogstaver eller tegn (2 displayskærme af hver 36). Tilbagekaldsnummeret er max 24 tegn.

14 mails kan gemmes i håndsættet. Ved modtagelsen af en ny mail vil den ældste ulåste mail blive slettet. Låste mails vil ikke automatisk blive overskrevet, men kan slettes manuelt. Max 7 mails kan låses.

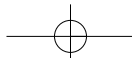

### **Læs en mail**

Tryk R (MAIL) efterfulgt af ✓-tasten eller gå ind i mailmenuen (i pålagt tilstand).

Hvis mailen indeholder mere end 36 bogstaver eller tegn vil mailen vises af 2 gange i displayet. Brug > -tasten til at bladre.

For at se afsenderen af mailen tryk ✓-tasten.

For at forlade mailen tryk MENU.

### **Besvar en mail**

Åben mailen ved at trykke på R-tasten efterfulgt af ✓-tasten. Tryk på ✓-tasten igen og brug < > -tasterne til at finde funktionen "BESVAR", tryk på ✓-tasten og du kan nu besvare din mail. Efter du har besvaret mailen trykker du ✓ for at bekræfte.

### **Videresendelse af en mail**

Åben mailen ved at trykke på R-tasten efterfulgt af ✓-tasten. Tryk på ✓-tasten igen og brug < > -tasterne til at finde funktionen "VIDERESEND". Tryk på ✓-tasten 2 gange og du er nu istand til at skrive nummeret på modtageren. Bekræft med ✓.

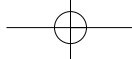

### **Slet en mail**

Åben mailen ved at trykke på R-tasten efterfulgt af ✓-tasten. Tryk på ✓-tasten igen og brug < > -tasterne til at finde funktionen "SLETTE". Tryk på ✓ -tasten og mailen er slettet.

**Slet alle mail ?** Åben mailen ved at trykke på R-tasten efterfulgt af ✓-tasten. Tryk på ✓-tasten igen og brug < > -tasterne til at finde funktionen "SLET ALLE MAILS". Tryk på ✓-tasten for at slette alle mails.

### **Lås / lås en mail op**

Åben mailen ved at trykke på R-tasten efterfulgt af ✓-tasten. Tryk på ✓-tasten igen og brug < > -tasterne til at finde funktionen "LÅSE". Tryk på ✓-tasten og mailen er låst / låst op.

### **Skriv ny mail**

For at skrive en ny mail tryk på R-tasten, bekræft med ✓-tasten og skriv din besked.

For at sende mailen tryk på ✓-tasten, efterfulgt af nummeret på modtageren. Bekræft med ✓.

Hvis en eller flere mails er gemt, gøres som følger: Tryk på R-tasten efterfulgt af > -tasten, bekræft med ✓-tasten og skriv din besked. Tryk på ✓-tasten, tast nummeret på modtageren og bekræft med ✓-tasten. Mailen er hermed sendt.

### **Bemærk**

*I tilfælde af, at en besked ikke er modtaget, vil afsenderen få en besked i displayet.*

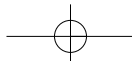

## Menuen Mail (fig)

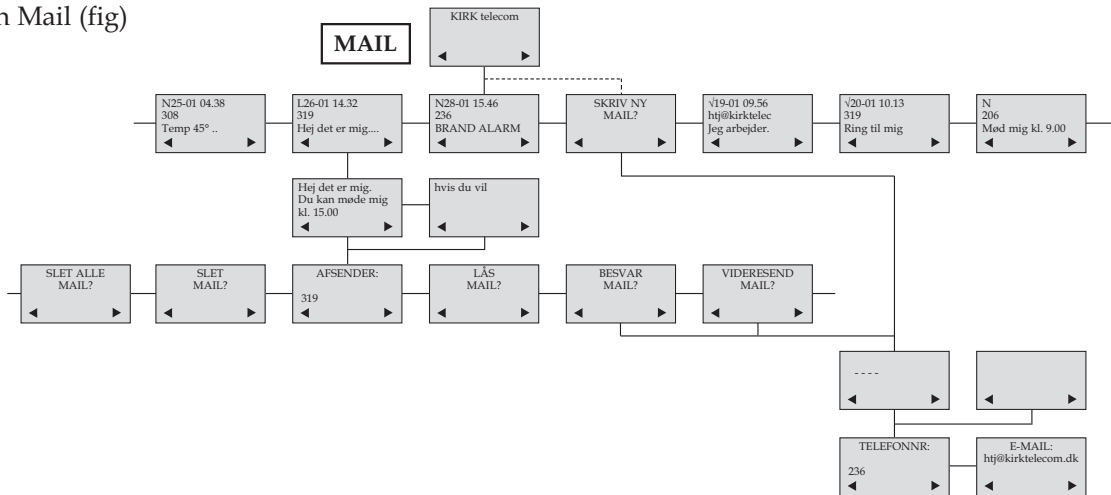

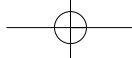

## 8.12 Hurtigkald

Bemærk: For at bruge hurtig kald er det nødvendigt at ændre "LANG TEST" til "HURTIG KALD" (se avanceret indstillinger kap.11)

Hurtig kald listen kan max indeholde 11 numre. Et kald fra hurtig kald listen kan foretages ved at taste 0,1,2...9 med et langt tast eller ved at taste alarm knappen. Hvis intet nummer er tildelt en hurtig kald tast er det muligt at tilføje et nyt nummer. Nummeret bliver tilføjet til hurtig kald listen automatisk.

For at gemme et nummer (max 23 tegn) i hurtig kald listen tast MENU og brug < > for at komme til HURTIG KALD Menu. Tast ✓ for at gå ind i menuen. Brug < > tasterne for at vælge et listenummer, indtast det nummer, der skal gemmes og bekræft med ✓. Når nummeret er gemt, vil håndsettet gå i standby tilstand.

For at slette eller ændre et nummer i hurtigkaldslisten, tast MENU og brug < > for at komme til HURTIG KALD Menu. Tast ✓ for gå ind i menuen. Brug < > tasterne for at vælge et listenummer, tast ✓ for at vælge det påtænkte nummer. Brug derefter < til at slette det eksisterende nummer. Bekræft med ✓ eller indtast et nyt nummer og bekræft derefter med ✓.

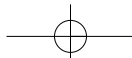

## 9. Dato og tid

Dato og tid funktionen kræver at der bliver brugt en KIRK Wireless Server samt specielt software i hovedsystemet.

Hvis dato og tid funktionen er understøttet vises et ur i første linie i displayet. Tiden vises med en nøjagtighed på +/- 1 minut.

Hvis dato og tid funktionen er understøttet vises dato og tid på indkommende og udgående kald også i CLIP/Genkald listen i den 4 linie i displayet. Et ikon samt dato og tid viser status for kaldet.

Hvis kaldet er mistet (ubesvaret) vises dato og tid i displayet: ✕ 29/03 20:28

Hvis et indkommende kald er modtaget vises dato og tid i displayet: ➔ 29/03 20:28

Hvis et udgående kald er foretaget, vises dato og tid i displayet: 29/03 20:28 ➔

**Bemærk:** Dato og tid vises kun, hvis CLIP funktionen er supporteret af PBX'en.



## 10. Sprog

Der er 10 predefinerede sprog i håndsættet: Engelsk, tysk, fransk, italiensk, spansk, hollandsk, portugisisk, svensk, dansk og norsk . Vælg det ønskede sprog ved at bladre i menuen med < eller >. Vælg det ønskede sprog ved at trykke på ✓-tasten. Hvis et 11. sprog er tilgængeligt vælg så funktionen "ÅBEN". Det 11. sprog er forhandlerspecifikt og programmeret fra fabrikken.

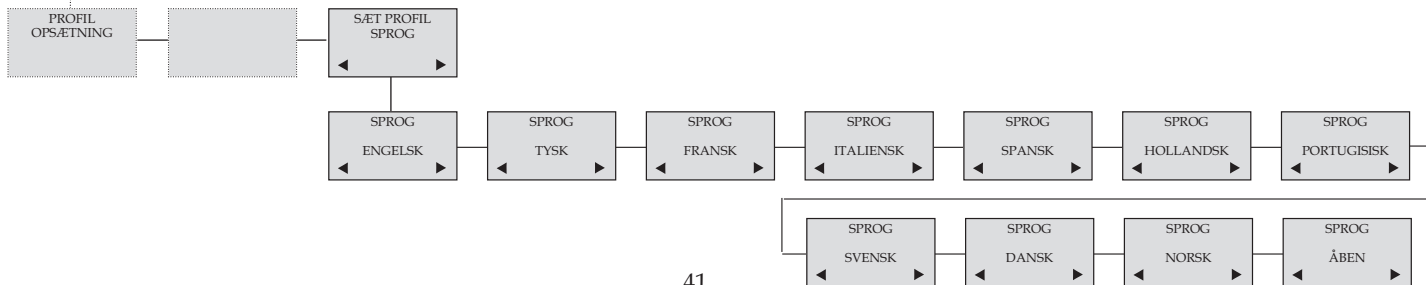

## 11. Avanceret indstillinger

**AUTOPÅLÆG:** kan aktiveres/deaktiveres ved at bruge < og >. Bekræft med ✓. Når aktiv vil håndsættet automatisk afløfte røret (ved indgående kald), når håndsættet fjernes fra laderen. Når håndsættet placeres i laderen vil røret automatisk blive pålagt.

**FRI SVARTAST:** kan aktiveres/deaktiveres ved at bruge < og >. Bekræft med ✓. Ved aktivering vil alle taster fungerer som afløftningstast ved indkommende kald.

**LANG TAST:** kan sættes til "SEND MSF" eller "HURTIG KALD" ved at bruge < og >. Bekræft med ✓. Ved valg af "SEND MSF" sendes en MSF til KIRK Wireless Server ved tastning af 0,1,2...9 med et langt taste tryk eller ved at trykke på alarm tasten med et langt taste tryk. Ved valg af "HURTIG KALD" foretages et kald til et dedikeret nummer ved at taste 0,1,2...9 med et langt taste tryk. Hvis intet nummer er dedikeret til alarm tasten er det muligt at indtaste et nyt nummer. Dette nummer bliver automatisk tilføjet til hurtigkaldslisten. For mere information se kap. 8.2

**LANG-TAST T:** Bruges til at definerer varigheden af et langt taste tryk.

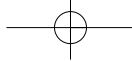

**ALARM -TAST T:** Bruges til at definerer varigheden af et langt taste tryk for alarm tasten.

**HØJT. B-SVAR:** Når aktiv og "AUTO-SVAR TIL" (håndfri) er valgt vil håndsættet slår højttaleren automatisk til ved ingående kald. Kan aktiveres/deaktiveres ved at bruge < og >. Bekræft med ✓. (se kap. 8.4.) (højttaler funktionen kun tilgængelig på KIRK 4040)

**STANDBYTEKST:** Kan aktiveres/deaktiveres ved at bruge < og >. Bekræft med ✓. Når deaktiveret vises en lokal standby tekst.

**HEADSET TONE:** Ringe volumen i headsettet kan sættes til enten "OFF" eller 1, 2, 3, 4, 5 (indikeret ved en bjælke) ved at bruge < og >. Bekræft med ✓. (Kun på KIRK 4040)

**HEADSET VOL:** Volumen i headsettet kan sættes til enten "OFF" eller 1, 2, 3, 4, 5 (indikeret ved en bjælke) ved at bruge < og >. Bekræft med ✓. (Kun tilgængelig KIRK 4040).

**OFF HOOK MSF:** Kan sættes til enten "NORMAL", "TASTE KLIK" eller "TASTE LYD" ved at bruge < og >. Bekræft med ✓. "OFF HOOK MSF" indstillingen glæder kun når en MSF modtages og håndsettet er afløftet. Når indstillet til "NORMAL" er alarm typen den, der er defineret i MSF. Når indstillet til "TASTE LYD" høres en taste lyd, når der modtages en MSF. Når indstillet til "TASTE KLIK" høres et taste klik, når der modtages en MSF.

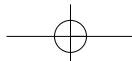

## Avanceret indstillinger (fig)

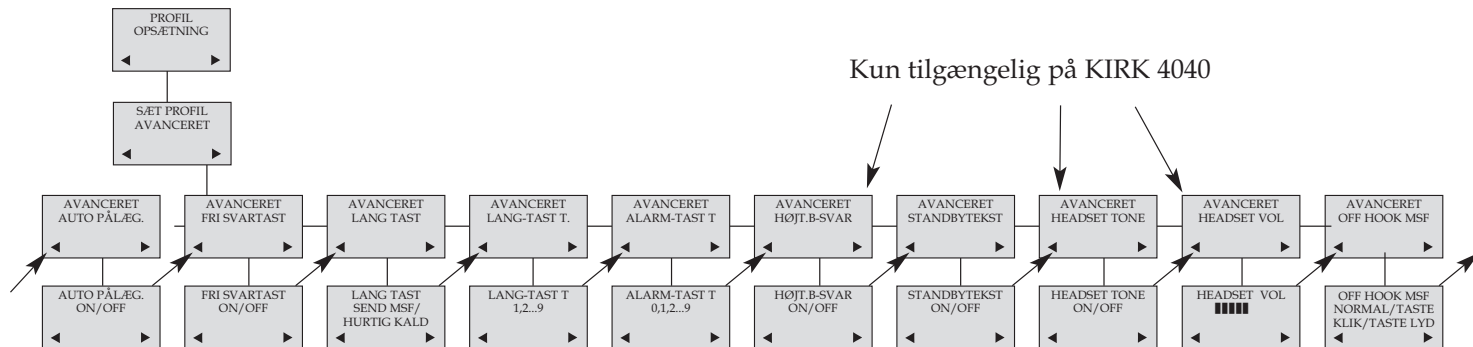

## 12. Genveje

"TAVS": Tryk: MENU #. (Ingen lyd). (Displayet viser .

"TASTATURLÅS": Tryk: MENU . (Displayet viser .

"TELEFONBOG": Tryk > (BOOK) fra standby position.

Søg efter navn i telefonbog: Indtast det første bogstav.

Gem et telefonnummer: Tryk > (BOOK) efter telefonnummeret (ved pålagt rør).

"GENTAGEKALD " og "CLIP": Tryk < (REDIAL) fra standby position.

"BESKED": Tryk R (MAIL) ved pålagt rør.

Slå ringer fra (midlertidigt): Tryk  (MUTE) når telefonen ringer.

Slå mikrofonen fra: Tryk  (MUTE) når telefonrøret er afløftet.

GENKALD: Tryk på INT-tasten ved residentialsystemer, ellers tryk R.

Pause (-): Hold  nede 1 sekund.

Skift fra puls til DTMF(T): Hold  nede 2 sekunder.

## 13. Information

### 13.1 Fejlretning

Problem	Check
Telefonen "fryser".	Fjern og geninstaller batteriet. Tryk på  -tasten for at tænde telefonen.
Telefonen ringer ikke	Undersøg om telefonen står i "TAVS" mode eller om "RINGE STYRKE" er slået fra
Telefonen kan ikke finde system ID under "Håndsæt tilslut".	Undersøg om systemet tillader tilmeldinger
Håndsættet kan ikke tilmeldes selv om system ID er fundet	Undersøg om det er nødvendigt med en Access Code
Telefonen kan ikke tændes	Undersøg om batteriet er tilsluttet. Hvis ja, oplad da batteriet
Håndsættet slukker under tilringning når der modtages et kald og der afløftes.	Oplad batteriet, hvis det ikke hjælper skift da batteriet.

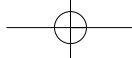

## 13.2 Garanti

Håndsættet er dækket af den normale garanti, heraf dog undtaget batteriet. Levetiden på batteriet afhænger af brugen af håndsættet. Håndsættet dækkes ikke af den normale garanti hvis:

- Håndsættet har været udsat for vand eller metalstøv (kun KIRK 4020)
- Håndsættet er blevet mishandlet
- Håndsættet har været udsat for uautoriserede reparationer

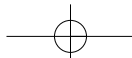

### 13.3 Teknisk information

#### Godkendelser

Akkustisk: TBR 10

Elektrisk: TBR 6 (DECT RF)

Tilslutning: TBR 22 (GAP)

EMC: ETS 300 329 (CE mærkning)

#### Størrelse og vægt

Størrelse: 149 x 50 x 28 mm

Vægt: 123 g inklusive batteri  $\pm$  10 g

#### Kapacitet

Taletid: 12 timer

Stand-by tid: 150 timer



### 13.4 Produkt information



Dette KIRK produkt er mærket med CE-mærket. Dette mærke angiver overensstemmelse med EØF-direktiverne 89/336/EØF, 73/23/EØF 1999/5/EF. En fuld kopi af Overensstemmelseserklæringen kan fås hos Polycom Ltd, 270 Bath Road, Slough, Berkshire, SL1 4DX, UK.



WEEE mærkningen på dette apparatur indikerer, at produktet ikke må anbringes sammen med usorteret affald, men skal indsamles separat.



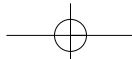
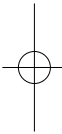
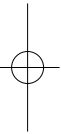
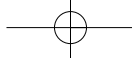

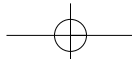
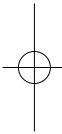
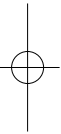
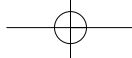

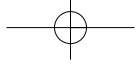

**Polycorn (Denmark)**  
Langmarksvej 34  
DK-8700 Horsens  
Tel. +45 7560 2850  
Fax +45 7560 2851  
emeadk@polycorn.com  
www.polycorn.com

**Polycorn Headquarters**  
4750 Willow Road  
Pleasanton  
CA 94588 (T)

 **POLYCOM®**  
©2007 Polycorn, Inc. Alle rettigheder forbeholdes.  
*Der tages forbehold for ændringer.*

